

Magyar szabvány méretű dekor fóliás beltéri ajtók raktárkészletről!*



Téli Tölgy
B707

Új szín



STANDARD
DOOR



Az ajtólap papírrács erősített, MDF keretszerkezetű, három oldalt falcolt, dekorfóliás felület. A piacon egyedülállóan a függőleges élek lekerekítettek, élenkénti összekapcsolás nélkül. Az egyedi technológia a biztosíték arra, hogy az élek nem válnak vagy törnek le, ezáltal tovább maradnak szépek és újszerűek.

Választható színek



Fehér
B134



Dió
B339



Ében
B406



Natúr Tölgy
B587



Klasszikus Dió
B597



Antracit Tölgy
B637

24 Hónap
gyártói
GARANCIA

Utólag szerelhető tokos ajtó

Utólag szerelhető, tokos ajtó: akár 35 mm-es állíthatóságú tokkal, 3 oldalt gumi tömítéssel. (A kilincs és a küszöb nem tartozék.)

Raktárkészleten lévő tokok:

B tok: Utólag szerelhető tok 95-114 mm-ig állítható.
C tok: Utólag szerelhető tok 120-139 mm-ig állítható.
D tok: Utólag szerelhető tok 140-159 mm-ig állítható.

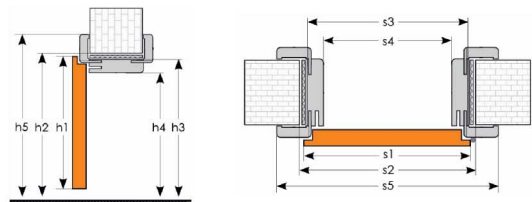

Szélességi méret	75	90	100
s1 Ajtólap külméret	699 mm	849 mm	949 mm
s2 Névleges méret (Falnyílás méret)	750 mm	900 mm	1000 mm
s3 Tokmag külméret	700 mm	850 mm	950 mm
s4 Tok belméret	655 mm	805 mm	905 mm
s5 Takaróléc külméret	799 mm	949 mm	1049 mm

Magassági méret	210
h1 Ajtólap külméret	2069 mm
h2 Névleges méret (Falnyílás méret)	2100 mm
h3 Tokmag külméret	2074 mm
h4 Tok belméret	2052 mm
h5 Takaróléc külméret	2124 mm

Blokktokos ajtó

Blokktokos ajtó: Utólag szerelhető, 90 mm széles tok, 3 oldalt gumi tömítéssel. (A takarólécek külön megvásárolhatóak.) (A kilincs és a küszöb nem tartozék.)

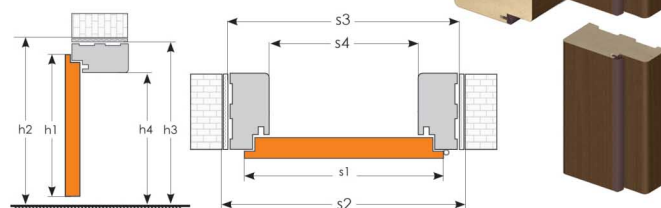

Szélességi méret	75	90	100
s1 Ajtólap külméret	699 mm	849 mm	949 mm
s2 Névleges méret (Falnyílás méret)	750 mm	900 mm	1000 mm
s3 Tok külméret	732 mm	882 mm	982 mm
s4 Tok belméret	656 mm	806 mm	906 mm

Magassági méret	210
h1 Ajtólap külméret	2069 mm
h2 Névleges méret (Falnyílás méret)	2100 mm
h3 Tok külméret	2091 mm
h4 Tok belméret	2052 mm

Blokktok takaróléc:
Széles takaróléc
60*10 mm (1 oldali szett)
Negyedes takaróléc
13*13 mm (1 oldali szett)

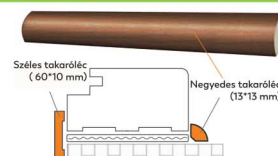

*Raktárkészletről csak a tele kivitelű ajtók elérhetőek. Az ajtólapok üvegezése megrendelésre történik.

STANDARD DOOR

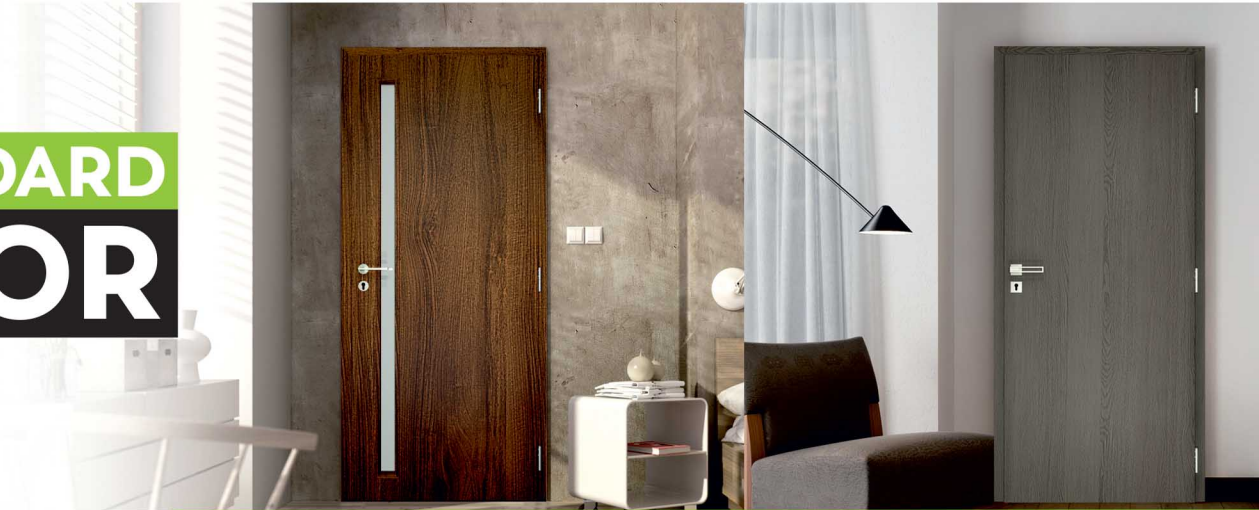

Üvegezett ajtók egyedi megrendelésre

20 féle választható üvegezési típus rövid határidővel. 12 féle üveggel, vagy dekorbetéttel rendelhető.



Andromeda



Aquila



Carina



Columba



Dorado



Libra



Lyra



Orion



Pegasus



Phoenix

I. Üveg kategória



Csincsilla



Kura



Krizet



Fatörzs

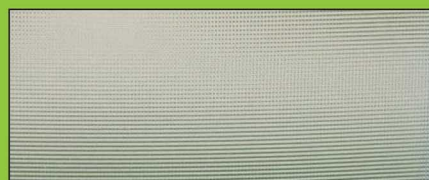

Screen



Griz



Draco



Gemini



Hydra*



Indus



Lacerta



Sagitta



Taurus*



Tucana*



Vela



Virgo

II. Üveg kategória



Matt savmart

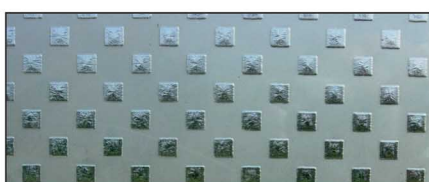

Punto

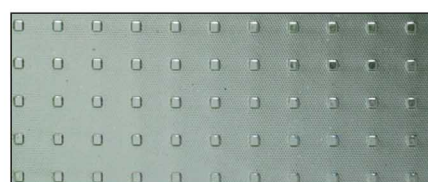

MasterCare



Flutes

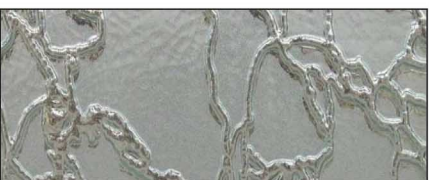

Matt delta

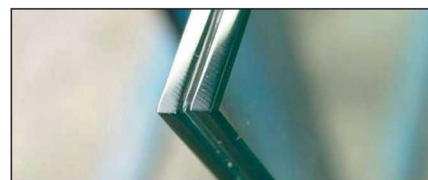

3+3 biztonsági üveg

A *-al jelölt üvegezett ajtók nem rendelhetők szellőzőrácsos kivitelben.



Alumínium intarziás ajtóink

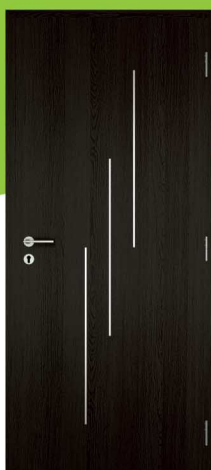

A LINE 1



A LINE 2



A LINE 3

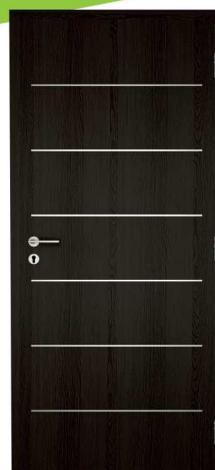

A LINE 4

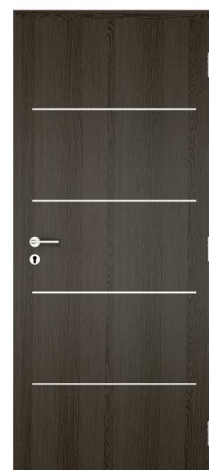

A LINE 5



A LINE 6



A LINE 7



A LINE 8



A LINE 9*



A LINE 10

10 féle kialakítással rendelhető a raktári színválasztékból, rövid gyártási határidővel.

Alapanyag: 1. osztályú szálcsiszolt alumínium, felületkezelt 0,8 mm vastag laminátum.

Intarzia szélessége: 8 mm

Intarzia kialakítása: Az ajtólap síkjába bemart kialakítás, az intarzia az ajtólap felületével egy síkba kerül. Az *A LINE 9 típus szellőzőráccsal kombinált kivitelben nem gyártható!



Az Ön Vizonteladó Partnere

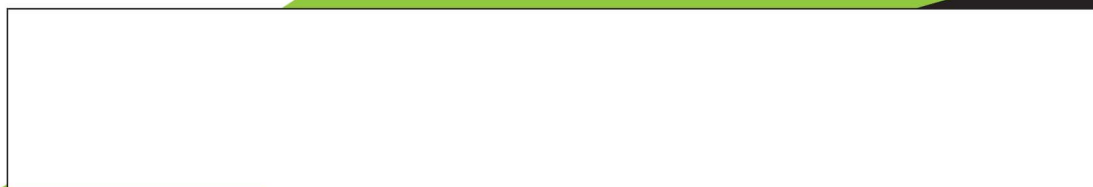

Tok típusa	Falvastagság
A tok	75-94 mm
B tok*	95-114 mm
C tok*	120-139 mm
D tok*	140-159 mm
E tok	160-179 mm
F tok	180-199 mm
G tok	200-219 mm
H tok	220-239 mm
I tok	240-259 mm
J tok	260-279 mm
K tok	280-299 mm
L tok	300-319 mm
M tok	320-339 mm
N tok	340-359 mm
O tok	360-379 mm
P tok	380-399 mm
Q tok	400-419 mm
R tok	420-439 mm
S tok	440-459 mm
T tok	460-479 mm
U tok	480-499 mm

Állítható tokok széles kínálata, egyedi megrendelés alapján

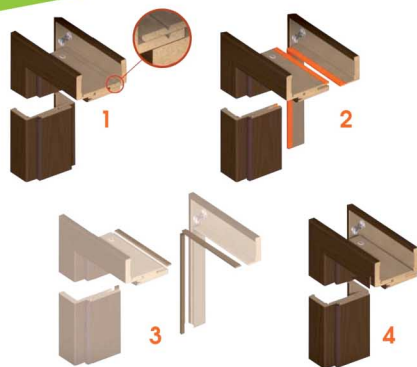

Minden tok állíthatósági tartománya 15mm-rel módosítható a tokon és a borításon található perforáció levágásával.

Nyitási irány meghatározása

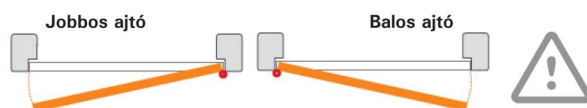

A 340 mm-es falvastagságot meghaladó állítható tokok toktoldással készülnek.

Tokok beépíthetőségi tartománya

Névleges méretek	Típus	Szélesség	Magasság
750 x 2100 mm	Állítható tok	730-760 mm	2085-2110 mm
	Blokktok	750-780 mm	2105-2115 mm
900 x 2100 mm	Állítható tok	880-910 mm	2085-2110 mm
	Blokktok	900-930 mm	2105-2115 mm
1000 x 2100 mm	Állítható tok	980-1010 mm	2085-2110 mm
	Blokktok	1000-1030 mm	2105-2115 mm

Kiegészítők raktárkészletről

Takaróléc blokktokhoz (60 mm széles)

Takaróléc blokktokhoz (negyedés)

UTH tok mobil borítások

WC zár

PZ zár

Automata küszöb

Műanyag szellőző

Alumínium szellőző

Kilincsek

Modern, körözöttás kilincseink raktárkészletről elérhetők, BB, PZ és WC zárhoz való kivitelben.



ARCO



RONDO PRO



CHRISTIE F1



CHRISTIE F2



CHRISTIE F4



SAVANNA F4



THEMA PRO



COOL SZATÉN NIKKEL



SAVANNA F1

Zártípusok beltéri ajtókhöz



BB zár
55/72 mm
Gyári alap tartozék
BB zár



PZ zár
55/72 mm
Hengerzárbetét
(27/35 mm külön
megvásárolható)



WC zár
55/72 mm



Fényes réz



Króm



Matt króm

Tolóajtó fogantyúk

Falban futó tolóajtó

Ideális választás kis szobákba, ahol nyíló ajtók nem férnek el.

Rövid határidővel rendelhető, kétféle tokszerkezettel.

100 mm-es tokszerkezet a C75 és U75 gipszkarton profilokhoz.

125 mm-es tokszerkezet a C100 és U100 gipszkarton profilokhoz.

Üvegezett ajtólapokhoz kizárólag a 125 mm-es tok használható!

Falban futó tolóajtó rendelhető elemei: ajtólap húzófogantyúval, fém tokszerkezet, tokborító elem, lassító szerkezet, horogzár. Tolóajtók kizárólag az alábbi táblázatban megadott "Lengyel" méretrendben rendelhetők.



Átjárhatósági méret (L x H)	Tokszerkezet külső mérete (C x H1)	A	B	Ajtólap méret
690 x 2025	1505 x 2115	750	715	718 x 2027
790 x 2025	1705 x 2115	850	815	818 x 2027
890 x 2025	1905 x 2115	950	915	918 x 2027
990 x 2025	2105 x 2115	1050	1015	1018 x 2027

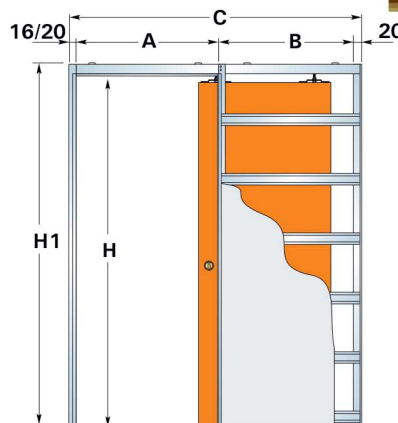
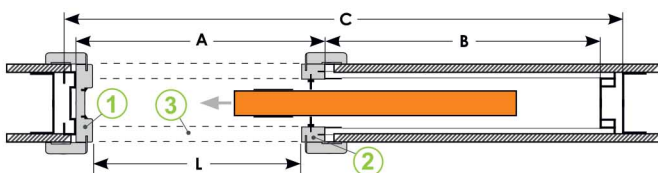

Tokborítás elemei

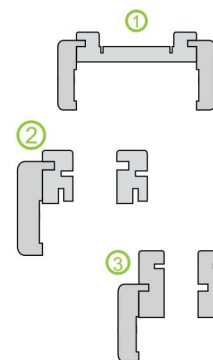

Fal előtt futó tolóajtó

Praktikus, helytakarékos megoldás a terek optimális kihasználásához.

Fal előtt futó tolóajtó rendelhető elemei: ajtólap húzófogantyúval, sín, állítható tok, lassító szerkezet, horogzár.

Tolóajtók kizárólag az alábbi táblázatban megadott "Lengyel" méretrendben rendelhetők.

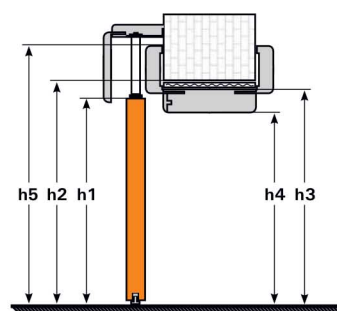
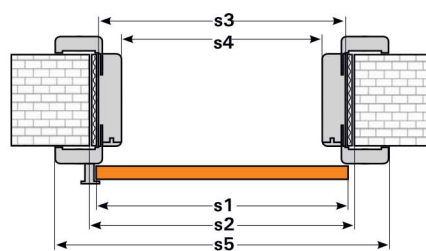

	Szélességi méret	70	80	90	90
s1	Ajtólap külméret	718	818	918	1018
s2	Falnyílás méret	740	840	940	1040
s3	Tokmag külméret	710	810	910	1010
s4	Tok belméret	666	766	866	966
s5	Takaróléc külméret	810	910	1010	1110

	Magassági méret	
h1	Ajtólap külméret	2027
h2	Falnyílás méret	2054
h3	Tokmag külméret	2039
h4	Tok belméret	2017
h5	Takaróléc külméret	2089

Horogzár opcionálisan rendelhető.

